

## IT2School – Gemeinsam IT entdecken

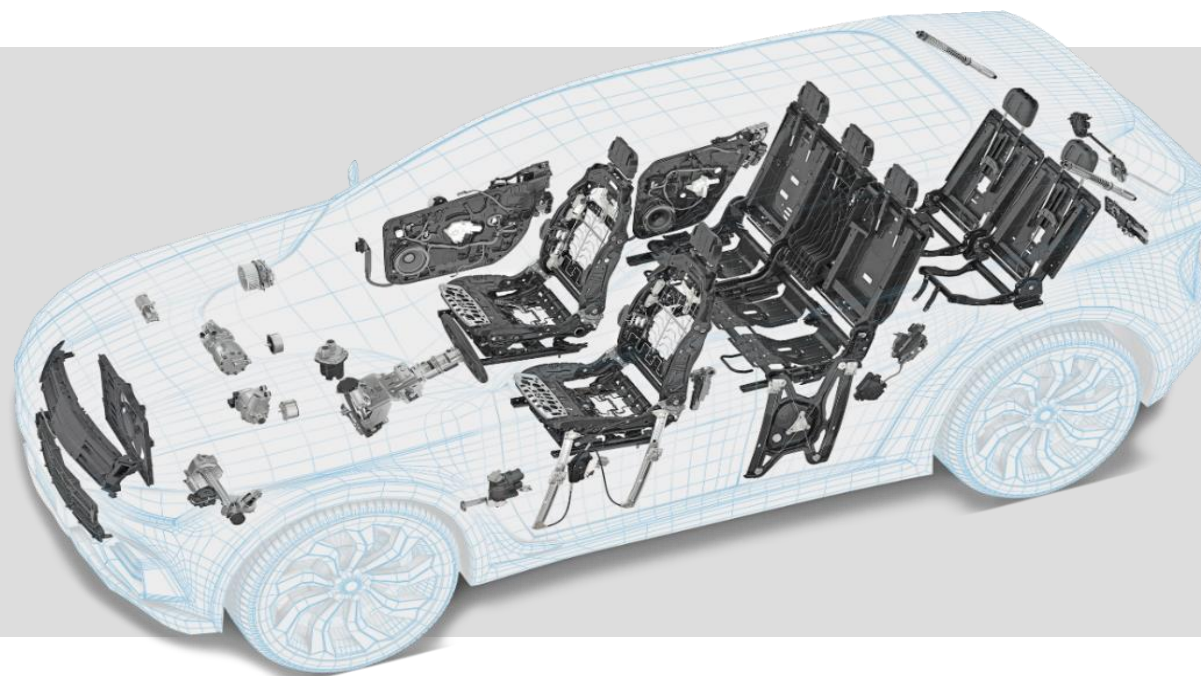

# Aktuelles Produktprogramm

Jeder zweite Neuwagen ist mit mindestens einem Brose Produkt ausgestattet



Sitzkomponenten und Fahrzeugsitze



Sensorik für Interieur und Exterieur

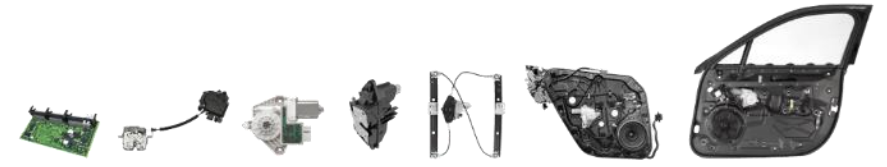

Systeme und Komponenten für Fahrzeugsitzen



Elektromotoren für Lenkung,  
Bremsysteme und Antriebsstrang

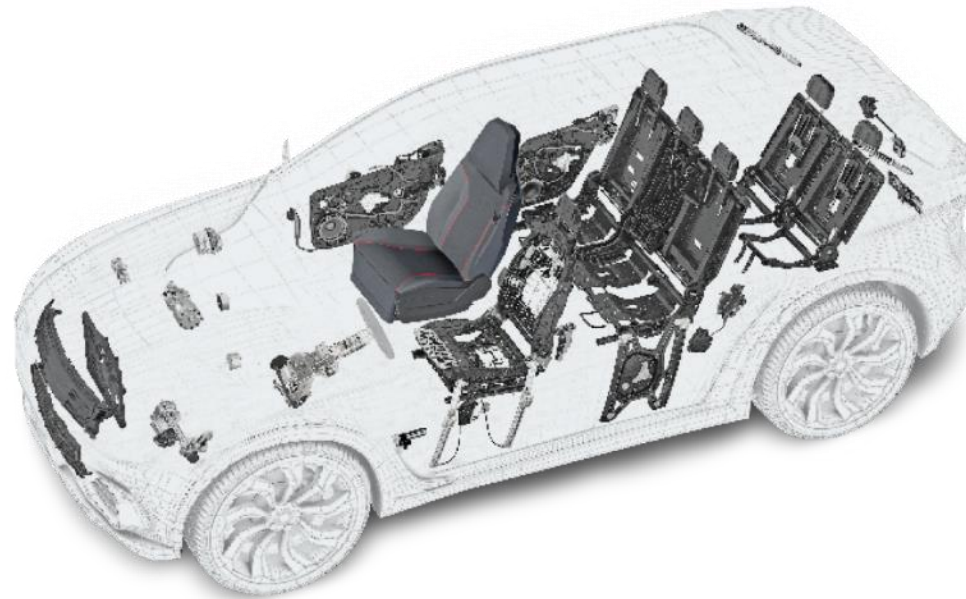

Antriebe für Seitentüren und Heckklappen



Systeme und Komponenten für Thermalmanagement



Systeme und Komponenten für Mikromobilität

# Globale Präsenz

68 Standorte, 58 Produktionsstätten, 24 Länder, 5 Kontinente, rund 32.000 Mitarbeiter

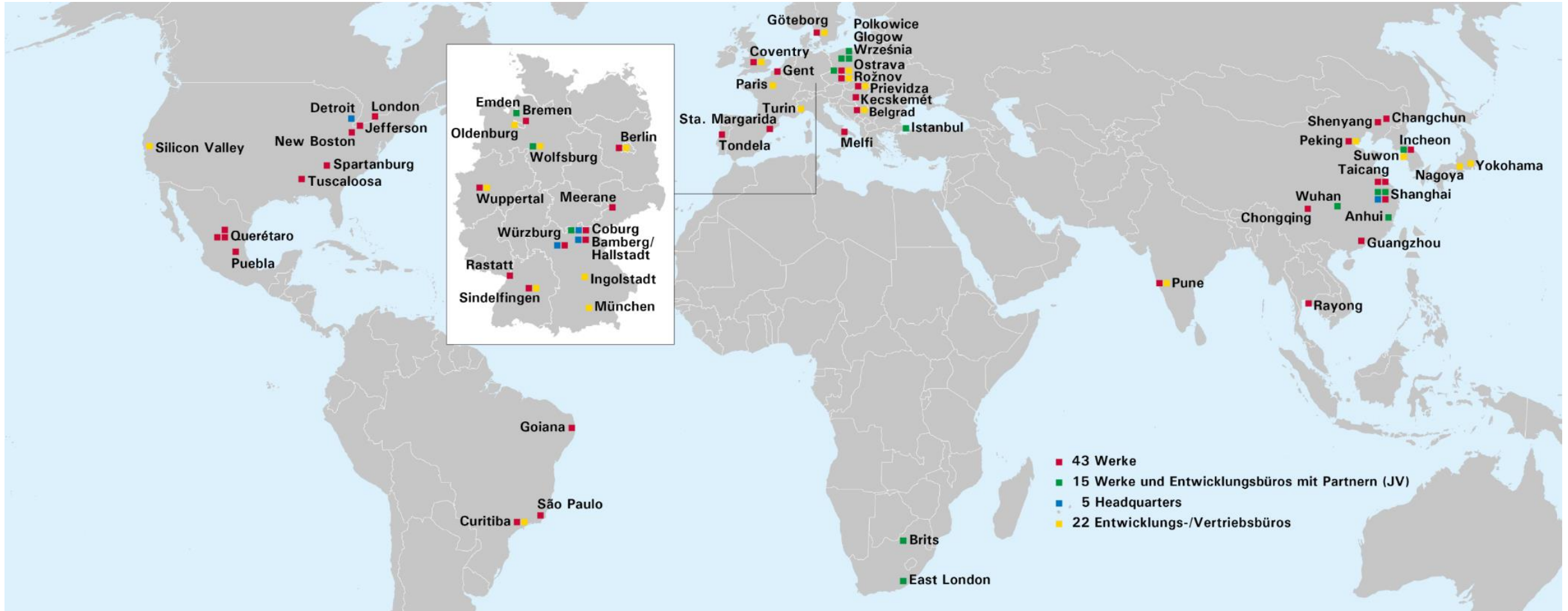

# IT2School

Gemeinsam IT entdecken: Die Internetversteher

## Konzept

- Theorie wird im Unterricht vermittelt
- Praktische Ausarbeitung im Unternehmen
- Digitale Bildung praxisnah und zukunftsrelevant



## Kooperationspartner

- Dientzenhofer Gymnasium
- Kooperation seit 2018
- Klassenstufe 7-11 mit ca. 4-5 Terminen
- Dauer: jeweils 2 Stunden

## Art der Durchführung

- Präsentation
- Rollenspiel

## Ziel der Durchführung

- Schüler für IT-Themen begeistern
- Praxisnahen Eindruck gewähren
- Anwendung im Unternehmen greifbar machen

# IT2School

Gemeinsam IT entdecken: Die Internetversteher

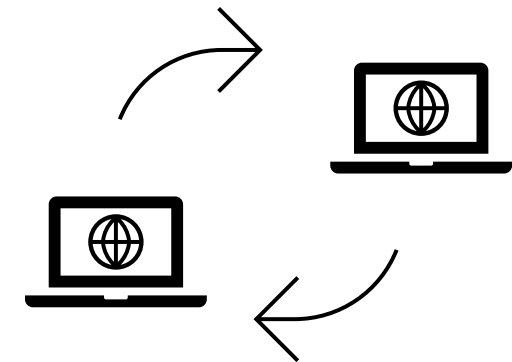

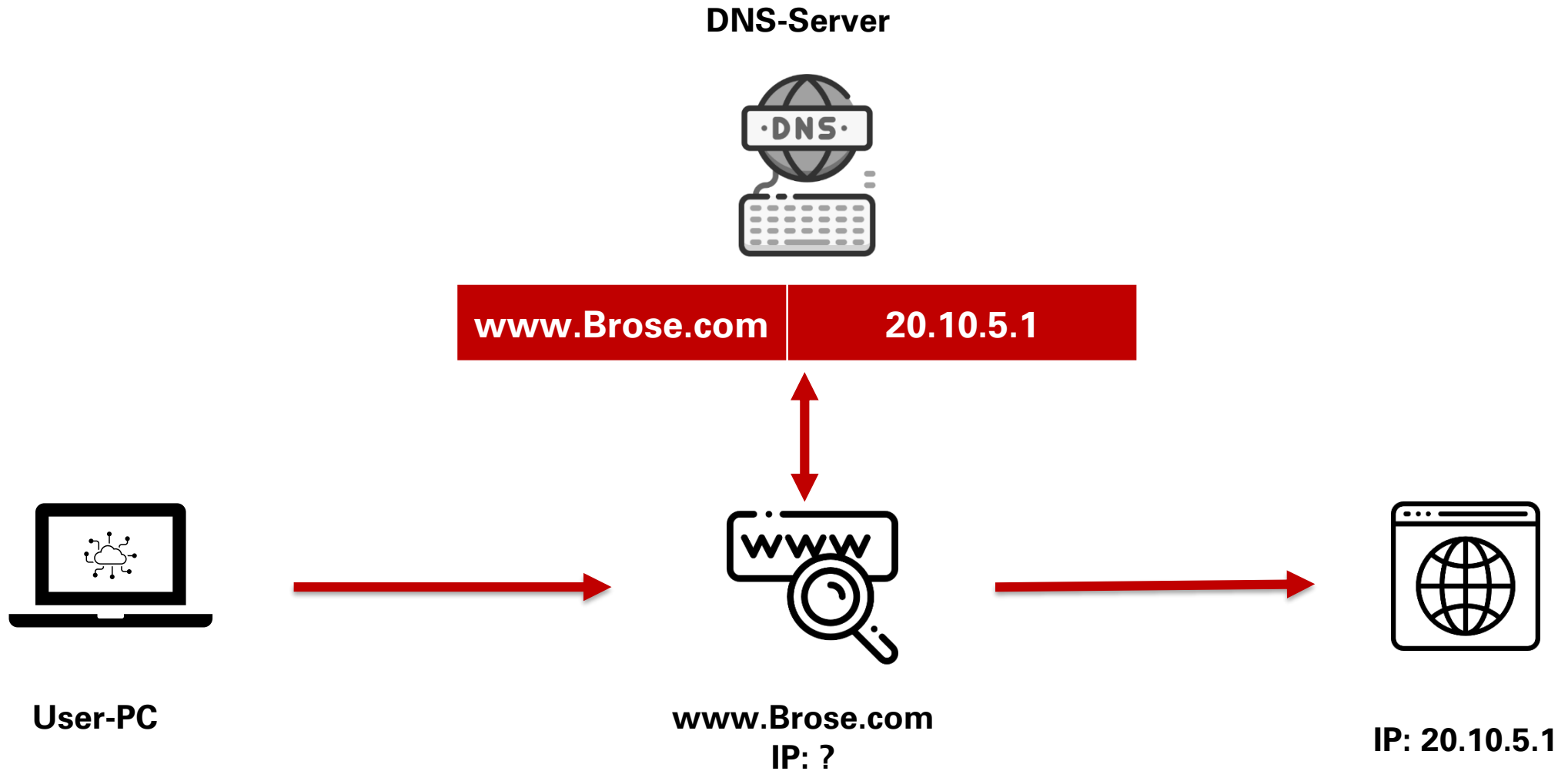

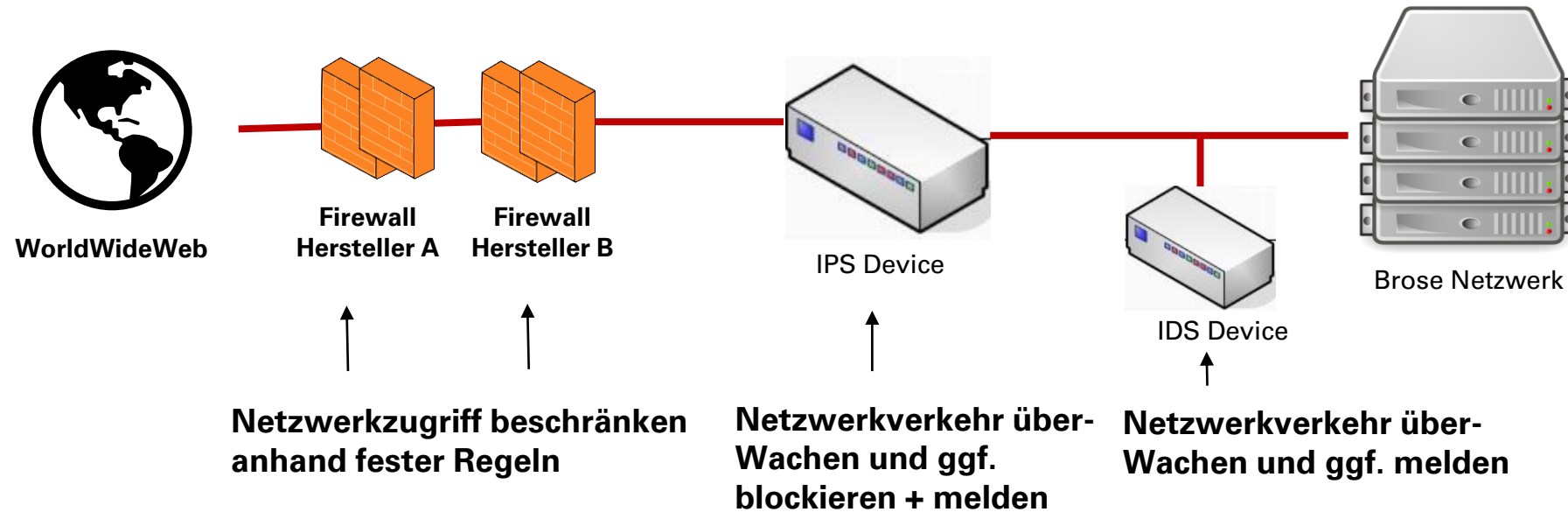

# IT2School: Gemeinsam IT entdecken

## Gefahren des Internets



**Virus**



**Trojaner**



**Wurm**



**Phishing**



**DDoS**

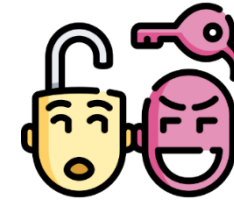

**Social Engineering**



**Vielen Dank für Ihre Aufmerksamkeit**

